

# TOSHIBA

**INSTALLATION MANUAL**  
**MANUAL DE INSTALACIÓN**  
**MANUEL D'INSTALLATION**  
**РУКОВОДСТВО ПО УСТАНОВКЕ**  
**MONTAJ KILAVUZU**

## **AIR CONDITIONER** (SPLIT TYPE)

**ACONDICIONADOR DE AIRE (TIPO SPLIT)**

**CLIMATISEUR (SPLIT SYSTEM)**

**КОНДИЦИОНЕР ВОЗДУХА (СПЛИТ-СИСТЕМА)**

**KLİMA (SPLIT TİPİ)**

### **RAS-07, 10SK Series**

**Indoor Unit**

**Unidad Interior**

**Unité Intérieure**

**Внутренний Блок**

**İç Ünite**

### **RAS-07, 10S Series**

**Outdoor Unit**

**Unidad Exterior**

**Unité Extérieure**

**Наружный Блок**

**Dış Ünite**

## CONTENTS

PRECAUTIONS FOR SAFETY .....	1	OUTDOOR UNIT	
INSTALLATION DIAGRAM OF INDOOR AND OUTDOOR UNITS .....	2	• Installation Place .....	7
• Optional Installation Parts .....	2	• Refrigerant Piping Connection .....	7
INDOOR UNIT		• Evacuating .....	7
• Installation Place .....	3	• Wiring Connection .....	8
• Cutting a Hole and Mounting Installation Plate .....	3	OTHERS	
• Electrical Work .....	4	• Gas Leak Test .....	8
• Wiring Connection .....	4	• Setting of Remote Control Selector Switch .....	8
• Piping and Drain Hose Installation .....	5	• Test Operation .....	9
• Indoor Unit Fixing .....	6	• Auto Restart Setting .....	9
• Drainage .....	6		

## CONTENIDOS

PRECAUCIONES SOBRE SEGURIDAD .....	1	UNIDAD EXTERIOR	
DIAGRAMA DE INSTALACIÓN DE LA UNIDAD INTERIOR Y EXTERIOR .....	2	• Lugar de Instalación .....	7
• Piezas de Instalación Opcional .....	2	• Conexión de la Tubería Refrigerante .....	7
UNIDAD INTERIOR		• Evacuación .....	7
• Lugar de Instalación .....	3	• Conexión de Cables .....	8
• Corte de un Orificio y Montaje de la Placa de Instalación .....	3	OTROS	
• Trabajo Eléctrico .....	4	• Comprobación de Fugas .....	8
• Conexión de Cables .....	4	• Configuración del Interruptor de Selección del Mando a Distancia .....	8
• Instalación la Tubería y el Tubo de Desagüe .....	5	• Prueba de Operación .....	9
• Instalación de la Unidad Interior .....	6	• Ajuste de Reinicio Automático .....	9
• Drenaje .....	6		

## SOMMAIRE

MESURES DE SECURITE .....	1	UNITE EXTERIEURE	
PLAN D'INSTALLATION DES UNITES INTERIEURE ET EXTERIEURE .....	2	• Endroit d'Installation .....	7
• Pièces d'Installation en Option .....	2	• Connexion du Tuyau Réfrigérant .....	7
UNITE INTERIEURE		• Evacuation .....	7
• Endroit d'Installation .....	3	• Connexion des Câbles .....	8
• Ouverture du Trou et Montage de la Plaque d'Installation .....	3	AUTRES	
• Travaux Electriques .....	4	• Test de Fuite Gaz .....	8
• Connexion des Câbles .....	4	• Réglage du Sélecteur de Télécommande .....	8
• Installation de la Conduite et du Tuyau de Purge .....	5	• Opération du Test .....	9
• Installation de l'Unité Intérieure .....	6	• Réglage de la Remise en Marche Automatique .....	9
• Drainage .....	6		

## СОДЕРЖАНИЕ

МЕРЫ БЕЗОПАСНОСТИ .....	1	НАРУЖНЫЙ БЛОК	
СХЕМА УСТАНОВКИ ВНУТРЕННЕГО И НАРУЖНОГО БЛОКОВ .....	2	• Место Установки .....	7
• Опциональные Установочные Части .....	2	• Подсоединение Трубопровода для Хладагента .....	7
ВНУТРЕННИЙ БЛОК		• Удаление Воздуха .....	7
• Место Установки .....	3	• Электрические Соединения .....	8
• Прорезание Отверстия и Монтаж Установочной Пластины .....	3	ДРУГИЕ	
• Электромонтажные Работы .....	4	• Проверка Отсутствия Утечки Газа .....	8
• Электрические Соединения .....	4	• Установка Положения Переключателя Дистанционного Управления .....	8
• Установка Трубопроводов и Дренажной Трубки .....	5	• Пробная Эксплуатация .....	9
• Установка Внутреннего Блока .....	6	• Установка Автоматического Повторного Пуска .....	9
• Дренаж .....	6		

# PRECAUTIONS FOR SAFETY

## For general public use

Power supply cord of parts of appliance for outdoor use shall be at least polychloroprene sheathed flexible cord (design H07RN-F) or cord designation 245 IEC66. (Shall be installed in accordance with national wiring regulations.)

### CAUTION

#### To disconnect the appliance from the main power supply

This appliance must be connected to the main power supply by means of a circuit breaker or a switch with a contact separation of at least 3 mm in all poles. If this is not possible, a power supply plug with earth must be used. This plug must be easily accessible after installation. The plug must be disconnected from the power supply socket in order to disconnect the appliance completely from the mains.

### DANGER

- FOR USE BY QUALIFIED PERSONS ONLY.
- TURN OFF MAIN POWER SUPPLY BEFORE ATTEMPTING ANY ELECTRICAL WORK. MAKE SURE ALL POWER SWITCHES ARE OFF. FAILURE TO DO SO MAY CAUSE ELECTRIC SHOCK.
- CONNECT THE CONNECTING CABLE CORRECTLY. IF THE CONNECTING CABLE IS CONNECTED WRONGLY, ELECTRIC PARTS MAY BE DAMAGED.
- CHECK THE EARTH WIRE THAT IT IS NOT BROKEN OR DISCONNECTED BEFORE INSTALLATION.
- DO NOT INSTALL NEAR CONCENTRATIONS OF COMBUSTIBLE GAS OR GAS VAPORS. FAILURE TO FOLLOW THIS INSTRUCTION CAN RESULT IN FIRE OR EXPLOSION.
- TO PREVENT OVERHEATING THE INDOOR UNIT AND CAUSING A FIRE HAZARD, PLACE THE UNIT WELL AWAY (MORE THAN 2 M) FROM HEAT SOURCES SUCH AS RADIATORS, HEATERS, FURNACE, STOVES, ETC.
- WHEN MOVING THE AIR CONDITIONER FOR INSTALLING IT IN ANOTHER PLACE AGAIN, BE VERY CAREFUL NOT TO GET THE SPECIFIED REFRIGERANT (R22) WITH ANY OTHER GASEOUS BODY INTO THE REFRIGERATION CYCLE. IF AIR OR ANY OTHER GAS IS MIXED IN THE REFRIGERANT, THE GAS PRESSURE IN THE REFRIGERATION CYCLE BECOMES ABNORMALLY HIGH AND IT RESULTINGLY CAUSES BURST OF THE PIPE AND INJURIES ON PERSONS.
- IN THE EVENT THAT THE REFRIGERANT GAS LEAKS OUT OF THE PIPE DURING THE INSTALLATION WORK, IMMEDIATELY LET FRESH AIR INTO THE ROOM. IF THE REFRIGERANT GAS IS HEATED BY FIRE OR SOMETHING ELSE, IT CAUSES GENERATION OF POISONOUS GAS.

### WARNING

- Never modify this unit by removing any of the safety guards or bypassing any of the safety interlock switches.
- Do not install in a place which cannot bear the weight of the unit. Personal injury and property damage can result if the unit falls.
- Before doing the electrical work, attach an approved plug to the power supply cord. Also, make sure the equipment is properly earthed.
- Appliance shall be installed in accordance with national wiring regulations. If you detect any damage, do not install the unit. Contact your TOSHIBA dealer immediately.

### CAUTION

- Exposure of unit to water or other moisture before installation could result in electric shock. Do not store it in a wet basement or expose to rain or water.
- After unpacking the unit, examine it carefully for possible damage.
- Do not install in a place that can increase the vibration of the unit. Do not install in a place that can amplify the noise level of the unit or where noise and discharged air might disturb neighbors.
- To avoid personal injury, be careful when handling parts with sharp edges.
- Please read this installation manual carefully before installing the unit. It contains further important instructions for proper installation.

## REQUIREMENT OF REPORT TO THE LOCAL POWER SUPPLIER

Please make absolutely sure that the installation of this appliance is reported to the local power supplier before installation. If you experience any problems or if the installation is not accepted by the supplier, the service agency will take adequate countermeasures.

### Remark per EMC Directive 89/336/EEC

To prevent flicker impressions during the start of the compressor (technical process), following installation conditions does apply.

1. The power connection for the air conditioner has to be done at the main power distribution. This distribution has to be of an impedance. Normally, the required impedance is reached at a 32A fusing point. Air conditioner fuse has to be 16A max.!
2. No other equipment should be connected to this power line.
3. For detailed installation acceptance, please contact your power supplier whether its restriction does apply for products like washing machines, air conditioners or electric ovens.
4. For power details of the air conditioner, refer to the rating plate of the product.

# INSTALLATION DIAGRAM OF INDOOR AND OUTDOOR UNITS

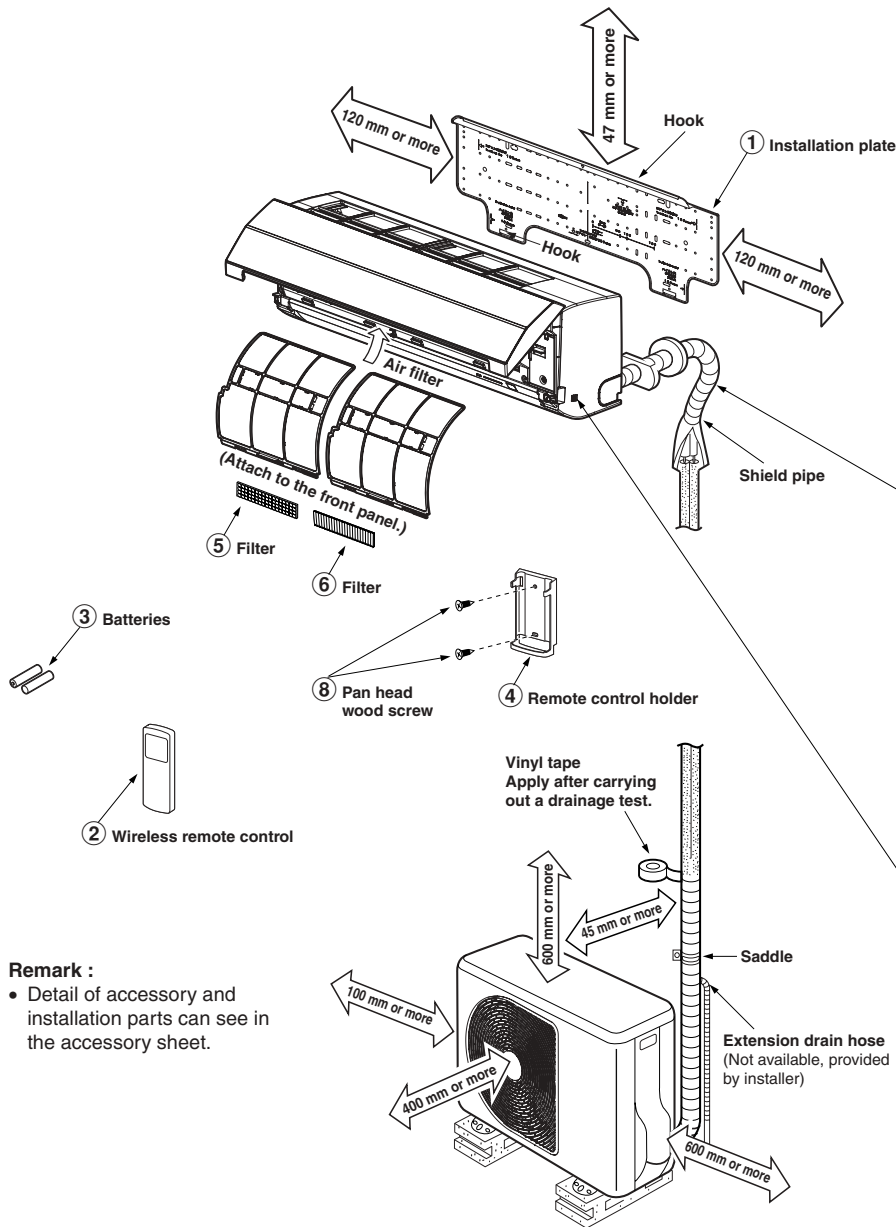

For the rear left and left piping

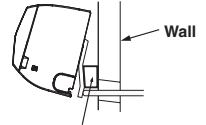

Insert the cushion between the indoor unit and wall, and tilt the indoor unit for better operation.

Do not allow the drain hose to get slack.

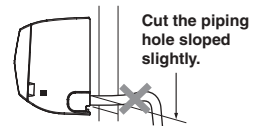

Make sure to run the drain hose sloped downward.

The auxiliary piping can be connected to the left, rear left, rear right, bottom right or bottom left.

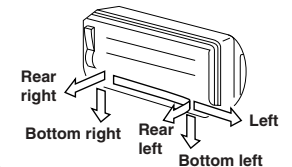

Insulate the refrigerant pipes separately with insulation, not together.

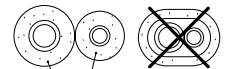

6 mm thick heat resisting polyethylene foam

## Remark :

- Detail of accessory and installation parts can see in the accessory sheet.

## Optional Installation Parts

Part code	Parts name	Q'ty
A	Refrigerant piping Liquid side : $\varnothing 6.35$ mm Gas side : $\varnothing 9.52$ mm	One each
B	Pipe insulating material (polyethylene foam, 6 mm thick)	1
C	Putty, PVC tapes	One each

## Fixing bolt arrangement of outdoor unit

- Secure the outdoor unit with fixing bolts and nuts if the unit is likely to be exposed to a strong wind.
- Use  $\varnothing 8$  mm or  $\varnothing 10$  mm anchor bolts and nuts.
- If it is necessary to drain the defrost water, attach drain nipple ⑨ and cap water proof ⑩ to the bottom plate of the outdoor unit before installing it.

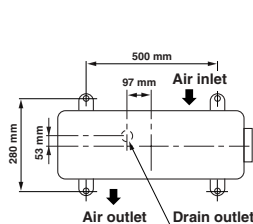

07 Series

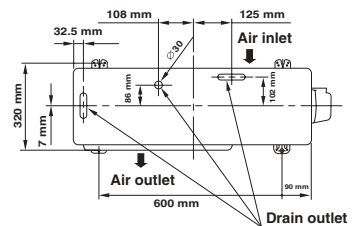

10 Series

# INDOOR UNIT

## Installation Place

- A place which provides the spaces around the indoor unit as shown in the diagram
- A place where there are no obstacles near the air inlet and outlet
- A place which allows easy installation of the piping to the outdoor unit
- A place which allows the front panel to be opened

### CAUTION

- Direct sunlight to the indoor unit's wireless receiver should be avoided.
- The microprocessor in the indoor unit should not be too close to RF noise sources.  
(For details, see the owner's manual.)

### Remote control

- A place where there are no obstacles such as a curtain that may block the signal from the indoor unit
- Do not install the remote control in a place exposed to direct sunlight or close to a heating source such as a stove.
- Keep the remote control at least 1 m apart from the nearest TV set or stereo equipment. (This is necessary to prevent image disturbances or noise interference.)
- The location of the remote control should be determined as shown below.

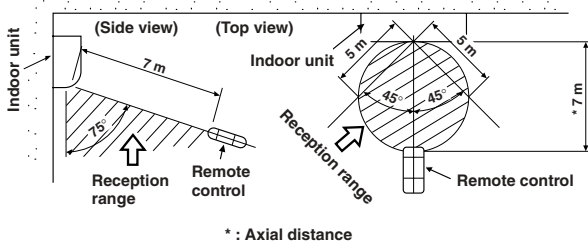

## Cutting a Hole and Mounting Installation Plate

### Cutting a hole

When installing the refrigerant pipes from the rear

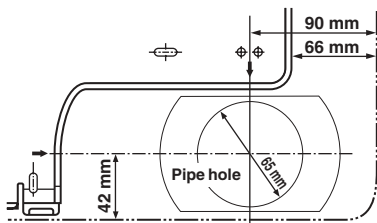

The center of the pipe hole is above the arrow.

1. After determining the pipe hole position on the mounting plate (→), drill the pipe hole (∅65 mm) at a slight downward slant to the outdoor side.

### NOTE

- When drilling a wall that contains a metal lath, wire lath or metal plate, be sure to use a pipe hole brim ring sold separately.

### Mounting the installation plate

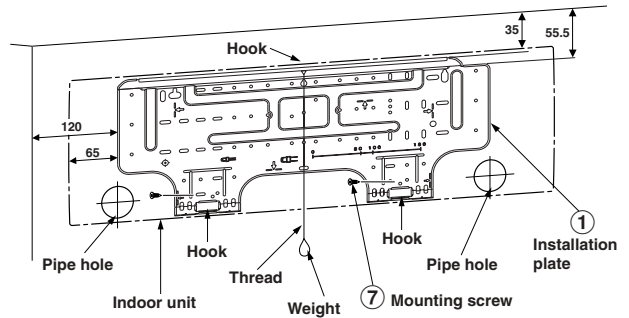

### When the installation plate is directly mounted on the wall

1. Securely fit the installation plate onto the wall by screwing it in the upper and lower parts to hook up the indoor unit.
2. To mount the installation plate on a concrete wall with anchor bolts, use the anchor bolt holes as illustrated in the below figure.
3. Install the installation plate horizontally in the wall.

### CAUTION

When installing the installation plate with a mounting screw, do not use the anchor bolt holes. Otherwise, the unit may fall down and result in personal injury and property damage.

Installation plate  
(Keep horizontal direction.)



5 mm dia. hole

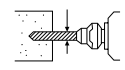

Mounting screw  
∅4 x 25 ℓ

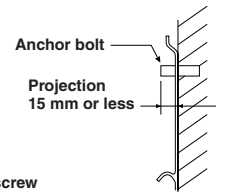

### CAUTION

Failure to firmly install the unit may result in personal injury and property damage if the unit falls.

- In case of block, brick, concrete or similar type walls, make 5 mm dia. holes in the wall.
- Insert clip anchors for appropriate mounting screws (7).

### NOTE

- Secure four corners and lower parts of the installation plate with 4 to 6 mounting screws to install it.

## Electrical Work

1. The supply voltage must be the same as the rated voltage of the air conditioner.
2. Prepare the power source for exclusive use with the air conditioner.

### CAUTION

- This appliance can be connected to the mains in either of the following two ways.
  - (1) Connection to fixed wiring:  
A switch or circuit breaker which disconnects all poles and has a contact separation of at least 3 mm must be incorporated in the fixed wiring. An approved circuit breaker or switches must be used.
  - (2) Connection with power supply plug:  
Attach power supply plug with power cord and plug it into wall outlet. An approved power supply cord and plug must be used.

### NOTE

- Ensure all wiring is used within its electrical rating.

Model	07 Series	10 Series
Power source	50Hz, 220 – 240 V Single phase	
Maximum running current	5A	7.5A
Plug socket & fuse rating	16A	
Power cord	1 mm <sup>2</sup> or more	

## Wiring Connection

### How to connect the power cord

For the air conditioner that does not have power cord, connect a power cord to it as mentioned below.

- (1) Open the air inlet grille upward.
- (2) Remove the two screws securing the front panel.
- (3) Before slightly open the lower part of the front panel, pushing at specified bottom up until front take off from installation plate. And then pull the upper part of the front panel toward you to remove it from the rear plate.
- (4) After removing the front panel, remove the power cord connect cover and the cord clamp.
- (5) Connect and secure the power supply cord and secure the cord clamp and the power cord connect cover.
- (6) Put the power supply cord through the notch.
- (7) Be sure to smooth the notch with a file, etc.

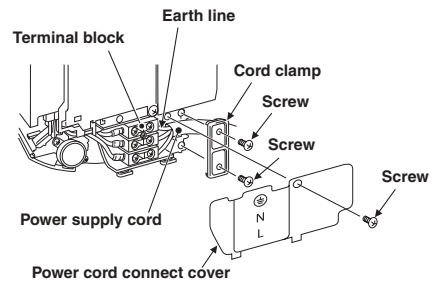
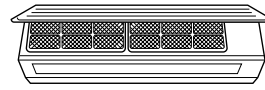
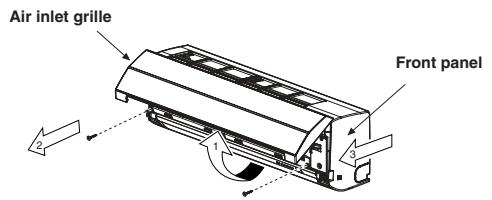

### Stripping length of the power supply cord

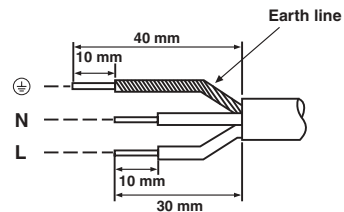

### NOTE

- Use stranded wire only.
- Wire type : H07RN-F or more

### CAUTION

For the air conditioner with the power supply cord

- If the power supply cord is damaged, it must be replaced by the manufacturer, the service agency, or another similarly qualified person in order to avoid hazard.

### Taking out the power cord



- Put the power supply cord through the notch.

## How to connect the connecting cable

Wiring of the connecting cable can be carried out without removing the front panel.

1. Remove the air inlet grille.
2. Open the air inlet grille upward and pull it toward you.
3. Remove the terminal cover and cord clamp.
4. Insert the connecting cable (according to the local cords) into the pipe hole on the wall.
5. Take out the connecting cable through the cable slot on the rear panel so that it protrudes about 15 cm from the front.
6. Insert the connecting cable fully into the terminal block and secure it tightly with screws.
7. Tightening torque : 1.2 N·m (0.12 kgf·m)
8. Secure the connecting cable with the cord clamp.
9. Fix the terminal cover, rear plate bushing and air inlet grille on the indoor unit.

### CAUTION

- Be sure to refer to the wiring system diagram labeled inside the front panel.
- Check local electrical cords and also any specific wiring instructions or limitations.

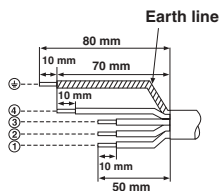
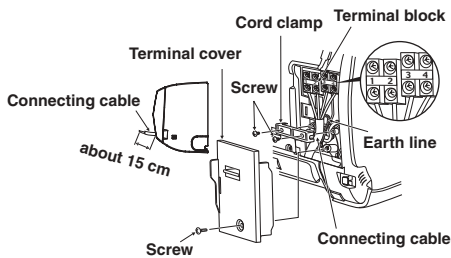

Stripping length of the connecting cable

### NOTE

- Use stranded wire only.
- Wire type : H07RN-F or more

## How to install the air inlet grille on the indoor unit

- When attaching the air inlet grille, the contrary of the removed operation is performed.

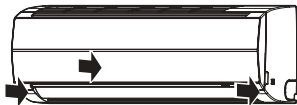

## Piping and Drain Hose Installation

### Piping and drain hose forming

- \* Since dewing results in a machine trouble, make sure to insulate both connecting pipes. (Use polyethylene foam as insulating material.)

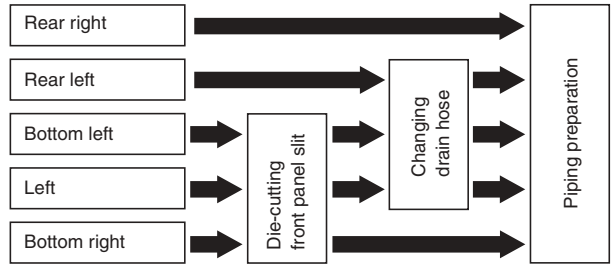

#### 1. Die-cutting front panel slit

For leftward connection, cut out slit on the left side of the front panel. (A knife will produce splinters, so use nippers.)

#### 2. Changing drain hose

For leftward connection, bottom-leftward connection and rear-leftward connection's piping, it is necessary to change the drain hose and drain cap.

### How to remove the drain cap

Clip the drain cap by needle-nose pliers and pull out.

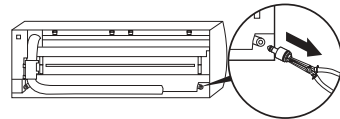

### How to install the drain hose

Firmly insert drain hose connecting part until hitting on a heat insulator.

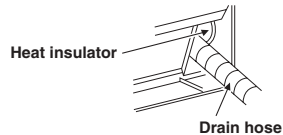

### How to fix the drain cap

- 1) Insert hexagon wrench (4 mm) in a center head.

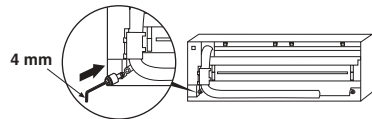

- 2) Firmly insert the drain cap.

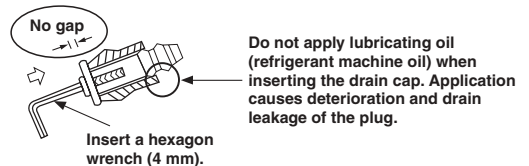

### CAUTION

Firmly insert the drain hose and drain cap; otherwise, water may leak.

### In case of left piping

- After scribing slits of the front panel with a knife or a making-off pin, cut them with a pair of nippers or an equivalent tool.

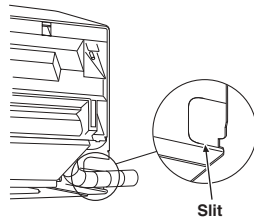

### In case of bottom right or bottom left piping

- After scribing slits of the front panel with a knife or a making-off pin, cut them with a pair of nippers or an equivalent tool.

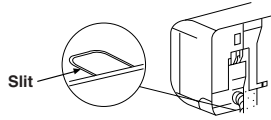

### Left-hand connection with piping

Bend the connecting pipe so that it is laid within 43 mm above the wall surface. If the connecting pipe is laid exceeding 43 mm above the wall surface, the indoor unit may unstably be set on the wall. When bending the connecting pipe, make sure to use a spring bender so as not to crush the pipe.

**Bend the connecting pipe within a radius of 30 mm.**

To connect the pipe after installation of the unit (figure)

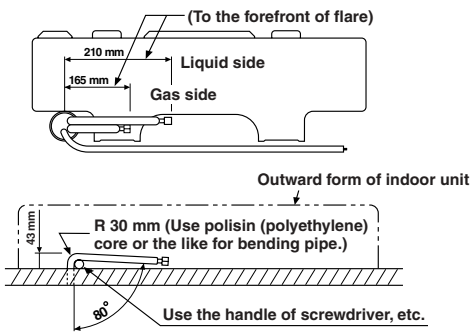

### NOTE

If the pipe is bent incorrectly, the indoor unit may unstably be set on the wall. After passing the connecting pipe through the pipe hole, connect the connecting pipes to the auxiliary pipes and wrap the facing tape around them.

### CAUTION

- Bind the auxiliary pipes (two) and connecting cable with facing tape tightly. In case of leftward piping and rear-leftward piping, bind the auxiliary pipes (two) only with facing tape.

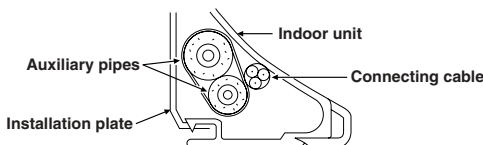

- Carefully arrange pipes so that any pipe does not stick out of the rear plate of the indoor unit.
- Carefully connect the auxiliary pipes and connecting pipes to one another and cut off the insulating tape wound on the connecting pipe to avoid double-taping at the joint; moreover, seal the joint with the vinyl tape, etc.
- Since dewing results in a machine trouble, make sure to insulate both connecting pipes. (Use polyethylene foam as insulating material.)
- When bending a pipe, carefully do it, not to crush it.

## Indoor Unit Fixing

- Pass the pipe through the hole in the wall and hook the indoor unit on the installation plate at the upper hook.
- Swing the indoor unit to right and left to confirm that it is firmly hooked up on the installation plate.
- While pressing the indoor unit onto the wall, hook it at the lower part on the installation plate. Pull the indoor unit toward you to confirm that it is firmly hooked up on the installation plate.



- For detaching the indoor unit from the installation plate, pull the indoor unit toward you while pushing its bottom up at the specified parts.

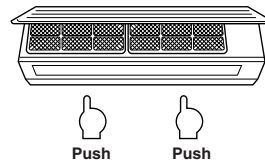

## Drainage

- Run the drain hose sloped downwards.

### NOTE

- The hole should be made at a slight downward slant on the outdoor side.

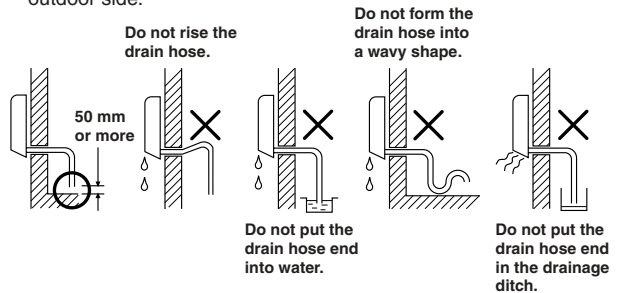

- Put water in the drain pan and make sure that the water is drained out of doors.
- When connecting extension drain hose, insulate the connecting part of extension drain hose with shield pipe.

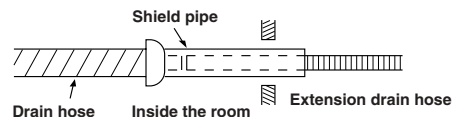

### CAUTION

Arrange the drain pipe for proper drainage from the unit. Improper drainage can result in dew-dropping.

This air conditioner has the structure designed to drain water collected from dew, which forms on the back of the indoor unit, to the drain pan. Therefore, do not store the power cord and other parts at a height above the drain guide.

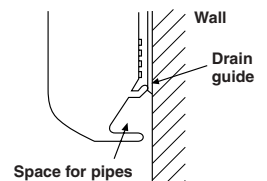



# OUTDOOR UNIT

## Installation Place

- A place which provides the spaces around the outdoor unit as shown in the diagram
- A place which can bear the weight of the outdoor unit and does not allow an increase in noise level and vibration
- A place where the operation noise and discharged air do not disturb your neighbors
- A place which is not exposed to a strong wind
- A place free of a leakage of combustible gases
- A place which does not block a passage
- When the outdoor unit is to be installed in an elevated position, be sure to secure its feet.
- An allowable length of the connecting pipe is up to 10 m.
- An allowable height level is up to 5 m.
- A place where the drain water does not raise any problems

## CAUTION

1. Install the outdoor unit without anything blocking the air discharging.
2. When the outdoor unit is installed in a place always exposed to strong wind like a coast or on a high storey of a building, secure the normal fan operation using a duct or a windshield.
3. In particularly windy areas, install the unit such as to avoid admission of wind.
4. Installation in the following places may result in trouble. Do not install the unit in such places.
  - A place full of machine oil
  - A saline-place such as the coast
  - A place full of sulfide gas
  - A place where high-frequency waves are likely to be generated as from audio equipment, welders, and medical equipment

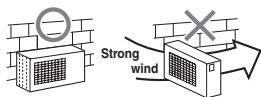

## Refrigerant Piping Connection

1. Cut the pipe with a pipe cutter.

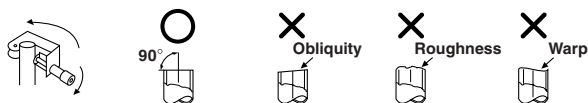

2. Insert a flare nut into the pipe and flare the pipe.

- **Projection margin in flaring : A (Unit : mm)**

Outer dia. of copper pipe	A	
	Rigid	Imperial
Ø6.35	0.5 to 1.0	1.0 to 1.5
Ø9.52	0.5 to 1.0	1.0 to 1.5

## Tightening connection

Align the centers of the connecting pipes and tighten the flare nut as far as possible with your fingers. Then tighten the nut with a spanner and torque wrench as shown in the figure.

## CAUTION

Do not apply excess torque. Otherwise, the nut may crack depending on the conditions.

(Unit : N-m)

Outer dia. of copper pipe	Tightening torque
Ø6.35 mm	16 to 18 (1.6 to 1.8 kgf-m)
Ø9.52 mm	30 to 42 (3.0 to 4.2 kgf-m)

- **Tightening torque of flare pipe connections**

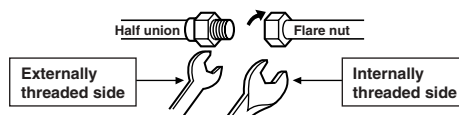
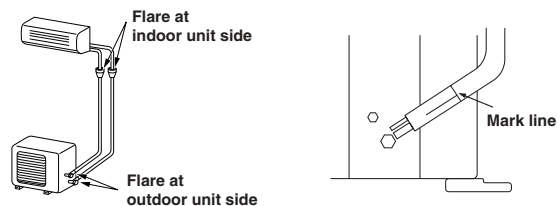

Use a wrench to secure.

Use a torque wrench to tighten.

## CAUTION

- **KEEP IMPORTANT 4 POINTS FOR PIPING WORK.**
  - (1) Take away dust and moisture (inside of the connecting pipes).
  - (2) Tighten the connections (between pipes and unit).
  - (3) Evacuate the air in the connecting pipes using a VACUUM PUMP.
  - (4) Check gas leak (connected points).

## Evacuating

After the piping has been connected to the indoor unit, you can perform the air purge together at once.

## AIR PURGE

Evacuate the air in the connecting pipes and in the indoor unit using a vacuum pump. Do not use the refrigerant in the outdoor unit. For details, see the manual of the vacuum pump.

## Using a vacuum pump

Be sure to use a vacuum pump with counter-flow prevention function so that inside oil of the pump does not flow backward into pipes of the air conditioner when the pump stops.

1. Connect the charge hose from the manifold valve to the service port of the packed valve at gas side.
2. Connect the charge hose to the port of the vacuum pump.
3. Open fully the low pressure side manifold gauge valve.

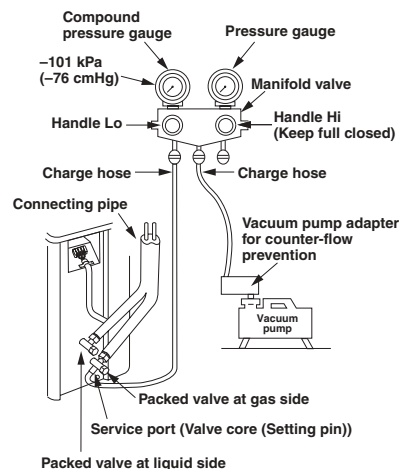

- Operate the vacuum pump to start evacuating. Perform evacuating for about 15 minutes if the piping length is 20 meters. (15 minutes for 20 meters) (assuming a pump capacity of 27 liters per minute) Then confirm that the compound pressure gauge reading is  $-101$  kPa ( $-76$  cmHg).
- Close the low pressure side valve handle of the gauge manifold valve.
- Open fully the valve stem of the packed valves (both gas and liquid sides).
- Remove the charging hose from the service port.
- Securely tighten the caps on the packed valves.

### Stripping length of the connecting cable

#### For 10 Series

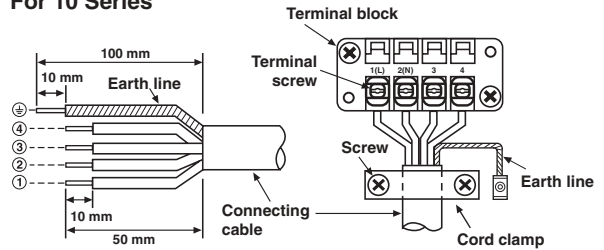

#### For 07 Series

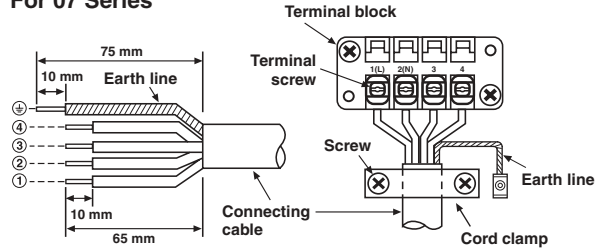

### Packed valve handling precautions

- Open the valve stem all the way out, but do not try to open it beyond the stopper.
- Securely tighten the valve stem cap with torque in the following table:

Gas side ( $\varnothing 9.52$ mm)	30 to 42 N·m (3.0 to 4.2 kgf·m)
Liquid side ( $\varnothing 6.35$ mm)	16 to 18 N·m (1.6 to 1.8 kgf·m)
Service port	9 to 10 N·m (0.9 to 1.0 kgf·m)

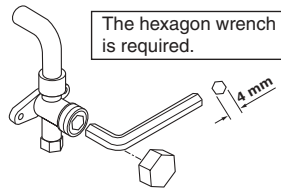

## Wiring Connection

- Remove the valve cover from the outdoor unit.
- Connect the connecting cable to the terminals as identified with their respective matched numbers on the terminal block of indoor and outdoor unit.
- When connecting the connecting cable to the outdoor unit terminals, make a loop as shown in the installation diagram of indoor and outdoor unit to prevent water coming in the outdoor unit.
- Insulate the unused cords (conductors) from any water coming in the outdoor unit. Proceed them so that they do not touch any electrical or metal parts.

### CAUTION

- Wrong wiring connection may cause some electrical parts burn out.
- Be sure to comply with local cords on running the wire from indoor unit to outdoor unit (size of wire and wiring method, etc.).
- Every wire must be connected firmly.

### NOTE

- Wire type : H07RN-F or 245 IEC66 (2.0 mm<sup>2</sup> or more)

## OTHERS

### Gas Leak Test

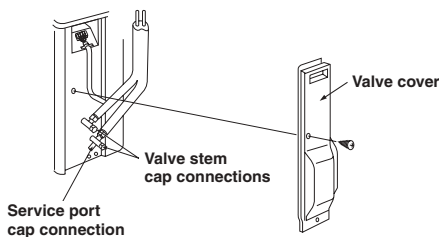

- Check the flare nut connections, valve stem cap connections and service port cap connection for gas leak with a leak detector or soap water.

### Setting of Remote Control Selector Switch

When two indoor units are installed in the separated rooms, it is not necessary to change the selector switches.

#### Remote control selector switch

- When two indoor units are installed in the same room or adjacent two rooms, if operating a unit, two units may receive the remote control signal simultaneously and operate. In this case, the operation can be preserved by setting either one indoor unit or remote control to B setting. (Both are set to A setting in factory shipment.)
- The remote control signal is not received when the settings of indoor unit and remote control are different.
- There is no relation between A setting/B setting and A room/B room when connecting the piping and cables.

## 1. Setting of remote control selector at the remote control side

### Remote Control B Setup

- Press RESET button on the indoor unit to turn the air conditioner ON.
- Point the remote control at the indoor unit.
- Push and hold CHK ● button on the Remote Control by the tip of the pencil. "00" will show on the display.
- Press  during pushing CHK ● "B" will be shown on the display and "00" will disappear and the air conditioner will turn OFF.  
The Remote Control B is memorized.

### NOTE

- Repeat above step to reset Remote Control to be A.
- Remote Control A have not "A" display.
- Default setting of Remote Control from factory is A.

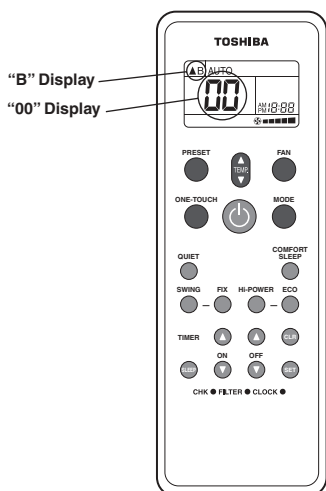

## Test Operation

To switch the TEST RUN (COOL) mode, press RESET button for 10 seconds. (The beeper will make a short beep.)

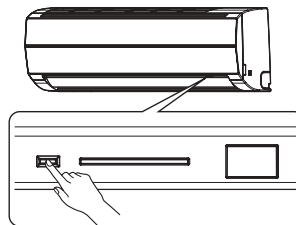

RESET button

## Auto Restart Setting

This product is designed so that, after a power failure, it can restart automatically in the same operating mode as before the power failure.

### Information

The product was shipped with Auto Restart function in the off position. Turn it on as required.

### How to set the Auto Restart

- Press and hold the RESET button for about 3 seconds. After 3 seconds, the electronic beeper makes three short beeps to tell you the Auto Restart has been selected.
- To cancel the Auto Restart, follow the steps described in the section Auto Restart Function of the owner's manual.

# МЕРЫ БЕЗОПАСНОСТИ

## Для общего использования

Шнур питания данного устройства для наружного использования должен иметь гибкую оболочку из полихлоропрена (конструкция H07RN-F), обозначение 245 IEC66, или иную оболочку, обеспечивающую лучшую защиту. (Установка должна быть выполнена в соответствии с местными правилами по электропроводке.)

### ПРЕДОСТЕРЕЖЕНИЕ

#### Отключение прибора от источника питания

Данное устройство должно быть подключено к основному источнику питания с помощью автоматического прерывателя цепи или выключателя с расстоянием между разомкнутыми контактами не менее 3 мм. Если это невозможно, необходимо использовать вилку с заземляющим контактом. После установки к этой вилке должен обеспечиваться легкий доступ. Для полного отключения устройства от электрической сети необходимо вытащить вилку из розетки.

### ОПАСНОСТЬ

- УСТРОЙСТВО ПРЕДНАЗНАЧЕНО ДЛЯ ИСПОЛЬЗОВАНИЯ ТОЛЬКО КВАЛИФИЦИРОВАННЫМИ ПОЛЬЗОВАТЕЛЯМИ.
- ПЕРЕД НАЧАЛОМ ВЫПОЛНЕНИЯ ЛЮБЫХ ЭЛЕКТРОМОНТАЖНЫХ РАБОТ ОТКЛЮЧИТЕ ИСТОЧНИК ПИТАНИЯ. УБЕДИТЕСЬ В ТОМ, ЧТО ВСЕ ВЫКЛЮЧАТЕЛИ ПИТАНИЯ ВЫКЛЮЧЕНЫ. В ПРОТИВНОМ СЛУЧАЕ ВОЗМОЖНО ПОРАЖЕНИЕ ЭЛЕКТРИЧЕСКИМ ТОКОМ.
- ОБЕСПЕЧЬТЕ ПРАВИЛЬНОЕ ПОДКЛЮЧЕНИЕ СОЕДИНИТЕЛЬНОГО КАБЕЛЯ. ЕСЛИ СОЕДИНИТЕЛЬНЫЙ КАБЕЛЬ ПОДКЛЮЧЕН НЕПРАВИЛЬНО, ВОЗМОЖНО ПОВРЕЖДЕНИЕ ЭЛЕКТРИЧЕСКИХ ЧАСТЕЙ.
- ПЕРЕД УСТАНОВКОЙ УБЕДИТЕСЬ В ТОМ, ЧТО ПРОВОД ЗАЗЕМЛЕНИЯ НЕ ПОВРЕЖДЕН И НЕ ОТСОЕДИНЕН.
- НЕ УСТАНОВЛИВАЙТЕ УСТРОЙСТВО В МЕСТАХ СКОПЛЕНИЯ ВОСПЛАМЕНЯЮЩИХСЯ ГАЗОВ ИЛИ ПАРОВ. НЕСОБЛЮДЕНИЕ ЭТОГО ТРЕБОВАНИЯ МОЖЕТ ПРИВЕСТИ К ПОЖАРУ ИЛИ ВЗРЫВУ.
- ДЛЯ ПРЕДОТВРАЩЕНИЯ ПЕРЕГРЕВА ВНУТРЕННЕГО БЛОКА И ВОЗНИКНОВЕНИЯ ОПАСНОСТИ ПОЖАРА РАЗМЕСТИТЕ УСТРОЙСТВО ВДАЛИ (НА РАССТОЯНИИ БОЛЕЕ 2 М) ОТ ИСТОЧНИКОВ ТЕПЛА, НАПРИМЕР, РАДИАТОРОВ, ОБОГРЕВАТЕЛЕЙ, ПЕЧЕЙ, ПЛИТ И Т.П.
- ПРИ ПЕРЕМЕЩЕНИИ КОНДИЦИОНЕРА ВОЗДУХА ДЛЯ ЕГО УСТАНОВКИ В ДРУГОМ МЕСТЕ ДЕЙСТВУЙТЕ ОСТОРОЖНО, ЧТОБЫ ХЛАДАГЕНТ R22 НЕ СМЕШАЛСЯ В ЦИКЛЕ ОХЛАЖДЕНИЯ С КАКИМ-ЛИБО ДРУГИМ ГАЗООБРАЗНЫМ ВЕЩЕСТВОМ. ЕСЛИ ВОЗДУХ ИЛИ ЛЮБОЙ ДРУГОЙ ГАЗ СМЕШИВАЕТСЯ С ХЛАДАГЕНТОМ, ДАВЛЕНИЕ ГАЗА В ЦИКЛЕ ОХЛАЖДЕНИЯ СТАНОВИТСЯ НЕНОРМАЛЬНО ВЫСОКИМ, ЧТО ВЫЗЫВАЕТ РАЗРЫВ ТРУБОПРОВОДА И ТРАВМИРОВАНИЕ ЛЮДЕЙ.
- В СЛУЧАЕ УТЕЧКИ ГАЗООБРАЗНОГО ХЛАДАГЕНТА ИЗ ТРУБЫ ВО ВРЕМЯ УСТАНОВКИ УСТРОЙСТВА НЕМЕДЛЕННО ОБЕСПЕЧЬТЕ ПРИТОК СВЕЖЕГО ВОЗДУХА В ПОМЕЩЕНИЕ. ЕСЛИ ГАЗООБРАЗНЫЙ ХЛАДАГЕНТ НАГРЕВАЕТСЯ ОГНЕМ ИЛИ КАК-ТО ИНАЧЕ, ЭТО ПРИВОДИТ К ОБРАЗОВАНИЮ ЯДОВИТОГО ГАЗА.

### ПРЕДУПРЕЖДЕНИЕ

- Никогда не модифицируйте это устройство, удаляя защитные ограждения или закорачивая контакты автоматических предохранителей.
- Не устанавливайте устройство на такой опоре, которая может не выдержать его вес.
- При падении устройства возможно травмирование людей и повреждение собственности.
- Перед выполнением электромонтажных работ подсоедините к шнуру питания одобренную вилку. Также убедитесь в правильном заземлении оборудования.
- Устройство должно устанавливаться в соответствии с вашими национальными требованиями к электропроводке. Если вы обнаружили какое-то повреждение, не устанавливайте устройство. Обратитесь к вашему дилеру TOSHIBA.

### ПРЕДОСТЕРЕЖЕНИЕ

- Если устройство перед установкой подвергается воздействию воды или другой жидкости, это может привести к поражению электрическим током.  
Не храните устройство во влажном подвале и не подвергайте его воздействию дождя или воды.
- После распаковки устройства тщательно обследуйте его, чтобы убедиться в отсутствии повреждений.
- Не устанавливайте устройство в таком месте, которое может увеличить его вибрацию. Не устанавливайте устройство в таком месте, которое может усиливать шум устройства, или где шум и выбрасываемый воздух могут беспокоить соседей.
- Во избежание травмирования будьте осторожны при работе с частями, имеющими острые края.
- Пожалуйста, перед установкой устройства внимательно прочитайте данное руководство по установке. Оно содержит важные указания по правильной установке.

### ТРЕБОВАНИЕ ОБ ИЗВЕЩЕНИИ МЕСТНОГО ПОСТАВЩИКА ЭЛЕКТРОЭНЕРГИИ

Пожалуйста, перед установкой данного устройства обязательно известите местного поставщика электроэнергии. При возникновении каких-то проблем, или если установка не одобрена поставщиком электроэнергии, сервисное предприятие примет необходимые меры.

#### Замечание по Директиве EMC 89/336/ЕЕС

Для предотвращения перегрузок при начале работы компрессора (технический процесс), необходимо выполнить следующие условия установки.

1. Линия питания для кондиционера воздуха должна быть подключена к распределительному щиту. Этот распределительный щит должен иметь автомат защиты. Обычно необходимый автомат защиты имеет ток срабатывания, равный 32А. Плавкий предохранитель кондиционера воздуха должен плавиться при токе не более 16А!
2. К этой линии питания не следует подключать другое оборудование.
3. Для приемки установки кондиционера, пожалуйста, выясните у вашего поставщика электроэнергии, распространяются ли его ограничения на такие устройства, как стиральные машины, кондиционеры или электроплиты.
4. Мощностные характеристики кондиционера воздуха приведены на табличке с номиналами, установленной на данном продукте.



# ВНУТРЕННИЙ БЛОК

## Место Установки

- Место, которое обеспечивает наличие свободных пространств вокруг внутреннего блока, как показано на рисунке.
- Место, где отсутствуют препятствия возле входа и выхода воздуха.
- Место, допускающее легкую установку трубопровода, идущего к наружному блоку.
- Место, позволяющее открывать переднюю панель.

### ПРЕДОСТЕРЕЖЕНИЕ

- Не допускайте попадания прямых солнечных лучей на приемник ИК-излучения, расположенный на внутреннем блоке.
- Микропроцессор, имеющийся во внутреннем блоке, не должен находиться слишком близко к источникам высокочастотных помех. (Подробности см. в руководстве по эксплуатации.)

## Монтаж установочной пластины

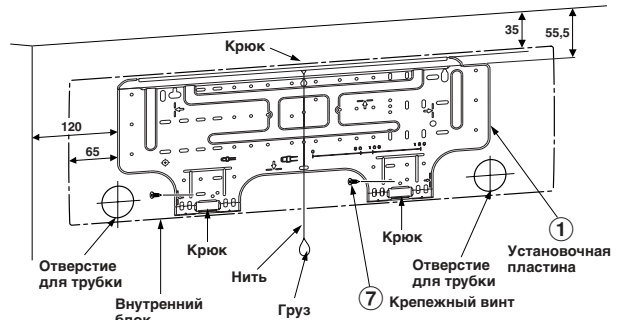

## Когда установочная пластина крепится непосредственно на стене

1. Чтобы повесить внутренний блок на крюки, надежно прикрепите установочную пластину к стене винтами вверх и вниз.
2. Чтобы закрепить установочную пластину на бетонной стене анкерными болтами, используйте отверстия для анкерных болтов, показанные на приведенном ниже рисунке.
3. Установочная пластина должна располагаться на стене горизонтально.

### ПРЕДОСТЕРЕЖЕНИЕ

При закреплении установочной пластины крепежными винтами не используйте отверстия для анкерных болтов. Иначе блок может упасть, что приведет к травмированию людей или повреждению собственности.

Установочная пластина (Сохраняется горизонтальное направление.)



отверстие диаметром 5 мм

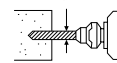

Крепежный винт  $\varnothing 4 \times 25 \ell$

Втулка для анкерного болта (местные части)

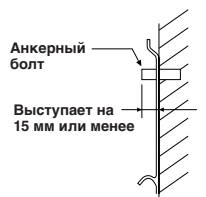

## Пульт дистанционного управления (ДУ)

- Место, где нет препятствий, например, занавесок, которые могут мешать попаданию сигналов пульта ДУ на приемник внутреннего блока.
- Не устанавливайте пульт ДУ в место, куда попадают прямые солнечные лучи, а также вблизи источников тепла, например, печи.
- Держите пульт ДУ на расстоянии не менее 1 м от ближайшего телевизора или стереосистемы. (Это необходимо для предотвращения искажений изображения и звука из-за помех.)
- Месторасположение пульта ДУ должно соответствовать приведенному ниже рисунку.

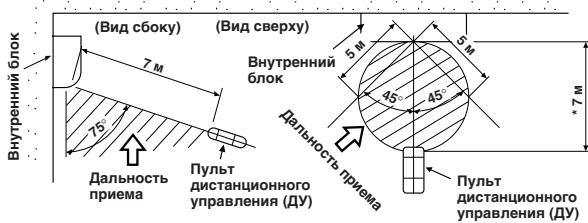

\*: Дальность по оси

## Прорезание Отверстия и Монтаж Установочной Пластины

### Прорезание отверстия

При установке трубок с хладагентом сзади



1. После определения положения отверстия для трубки на установочной пластине (→) просверлите отверстие для трубки ( $\varnothing 65$  мм) с небольшим наклоном в сторону наружного блока.

### ПРИМЕЧАНИЕ

- При сверлении стены, содержащей металлическую арматуру, проводку или металлическую пластину, обязательно используйте гильзу, покупаемую дополнительно.

### ПРЕДОСТЕРЕЖЕНИЕ

Если блок не будет закреплен надежным образом, он может упасть и вызвать травмирование людей или повреждение собственности.

- При креплении блока на бетонной, кирпичной или подобной стене отверстия в ней должны иметь диаметр 5 мм.
- Вставьте подходящие втулки для крепежных винтов ⑦.

### ПРИМЕЧАНИЕ

- Закрепите четыре угла и нижние части установочной пластины 4-6 крепежными винтами.

## Электромонтажные Работы

1. Напряжение питания должно соответствовать номинальному напряжению кондиционера воздуха.
2. Подготовьте источник питания, предназначенный только для питания кондиционера воздуха.

### ПРЕДОСТЕРЕЖЕНИЕ

- Это устройство может быть подключено к электрической сети любым из двух способов.
  - (1) Неразъемное соединение:  
При неразъемном соединении необходимо установить в линии простой выключатель или автоматический выключатель, размыкающий все полюса и имеющий межконтактный промежуток не менее 3 мм. Обычный или автоматический выключатель должны быть одобренного типа.
  - (2) Соединение с вилкой:  
Прикрепите вилку со шнуром питания и вставьте вилку в настенную розетку. Необходимо использовать шнур питания и вилку одобренных типов.

### ПРИМЕЧАНИЕ

- Проследите за тем, чтобы все части проводки использовались согласно их номиналам.

Модель	07 Series	10 Series
Источник питания	50Гц, 220 – 240 В, Однофазный	
Максимальный рабочий ток	5А	7,5А
Номинал вилки и предохранителя	16А	
Шнур питания	1 мм <sup>2</sup> или больше	

## Электрические Соединения

### Как подсоединить шнур питания

Если кондиционер не имеет шнура питания, подсоедините шнур питания, как указано ниже.

- (1) Откройте решетку входа воздуха вверх.
- (2) Вытащите два винта, фиксирующих переднюю панель.
- (3) Сначала слегка приоткройте нижнюю часть передней панели, нажав в указанной точке нижней части вверх, чтобы передняя панель отсоединилась от установочной пластины. Затем потяните верхнюю часть передней панели к себе, чтобы отсоединить ее от задней пластины.
- (4) После снятия передней панели снимите крышку места подключения шнура питания и фиксатор шнура.
- (5) Подсоедините и закрепите шнур питания, закрепите фиксатор шнура и крышку места подсоединения шнура питания.
- (6) Просуньте шнур питания через отверстие.
- (7) Обязательно выровняйте края отверстия надфилем.

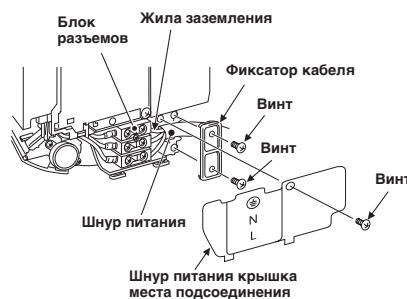
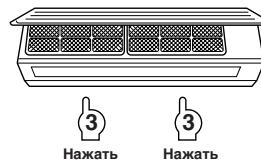
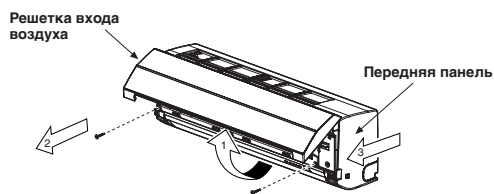

### Оголение конца шнура питания

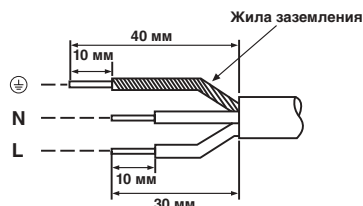

### ПРИМЕЧАНИЕ

- Используйте только многожильный провод.
- Тип провода : H07RN-F или с большим сечением

### ПРЕДОСТЕРЕЖЕНИЕ

Для кондиционера со шнуром питания

- Если шнур питания поврежден, во избежание опасности он должен быть заменен изготовителем, сервисным центром или сертифицированным специалистом.

### Выведение шнура питания из блока

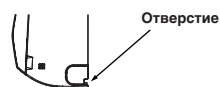

- Просуньте шнур питания через отверстие.

## Как подсоединить соединительный кабель

Подсоединение соединительного кабеля может быть выполнено без снятия передней панели.

1. Снимите решетку входа воздуха.
2. Откройте решетку входа воздуха вверх и потяните ее на себя.
3. Вставьте соединительный кабель (соблюдая местные правила электромонтажа) в отверстие для трубопровода, сделанное в стене.
4. Вытащите соединительный кабель через отверстие для кабеля в задней панели, чтобы он выступал примерно на 15 см.
5. Вставьте соединительный кабель полностью в блок разъемов и надежно закрепите его винтами.
6. Момент затяжки : 1,2 Нм (0,12 кгсм)
7. Закрепите соединительный кабель фиксатором.
8. Установите на внутреннем блоке крышку, закрывающую разъемы, втулку задней пластины и решетку входа воздуха.

### ПРЕДОСТЕРЕЖЕНИЕ

- Обязательно используйте электрическую схему, приведенную на внутренней стороне передней панели.
- Сверьтесь с местными правилами и нормами электромонтажа.

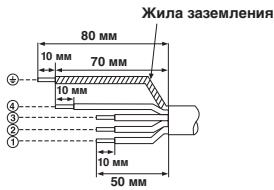
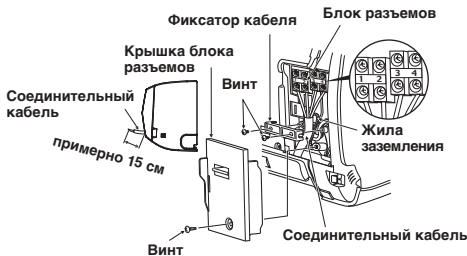

Оголение конца соединительного кабеля

### ПРИМЕЧАНИЕ

- Используйте только многожильный провод.
- Тип провода : H07RN-F или с большим сечением

## Как установить решетку входа воздуха на внутренний блок

- Прикрепление решетки входа воздуха выполняется в порядке, обратном порядку снятия.



## Установка Трубопроводов и Дренажной Трубки

### Формирование трубопроводов и дренажной трубки

- \* Поскольку при неполадках образуется конденсат, обязательно закройте обе соединительные трубки термоизоляцией. (В качестве термоизоляционного материала используйте полиэтиленовую пену.)

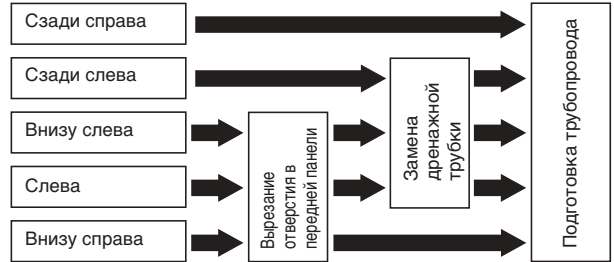

### 1. Вырезание отверстия в передней панели

Для подсоединения слева, вырежьте отверстие на левой стороне передней панели. (Нож создаст осколки, поэтому используйте кусачки.)

### 2. Замена дренажной трубки

Для подсоединения трубопровода слева, слева внизу и слева сзади необходимо заменить дренажную трубку и дренажный колпачок.

### Как снять дренажный колпачок

Обхватите дренажный колпачок щипцами с тонкими губками и вытащите его.

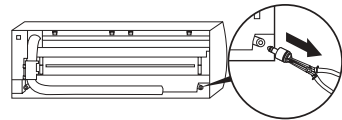

### Как установить дренажную трубку

Надежно вставьте соединительную часть дренажной трубки до контакта с термоизолятором.

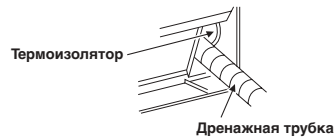

### Как закрепить дренажный колпачок

- 1) Вставьте шестигранный ключ (4 мм) в центральную головку.

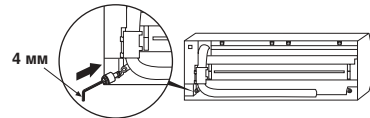

- 2) Надежно вставьте дренажный колпачок.

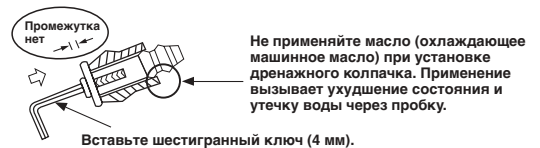

### ПРЕДОСТЕРЕЖЕНИЕ

Плотно установите дренажную трубку и дренажный колпачок; в противном случае возможна утечка воды.



## В случае установки трубопровода слева

- Разметив отверстие на передней панели ножом или чертилкой, вырежьте отверстие кусачками или другим аналогичным инструментом.

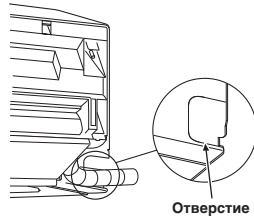

Отверстие

## В случае установки трубопровода справа внизу или слева внизу

- Разметив отверстие на передней панели ножом или чертилкой, вырежьте отверстие кусачками или другим аналогичным инструментом.

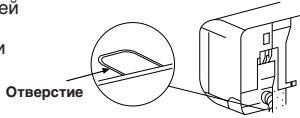

Отверстие

## Левостороннее подсоединение с помощью трубки

Изогните соединительную трубку таким образом, чтобы она проходила на расстоянии не более 43 мм от поверхности стенки. Если соединительная трубка проходит на расстоянии более 43 мм от поверхности стенки, внутренний блок может быть установлен на стене ненадежно. Изгибая соединительную трубку, обязательно используйте трубогиб, чтобы не сдавить трубку.

Изогните соединительную трубку с радиусом изгиба 30 мм.

Подсоединение трубки после установки блока (рисунок)

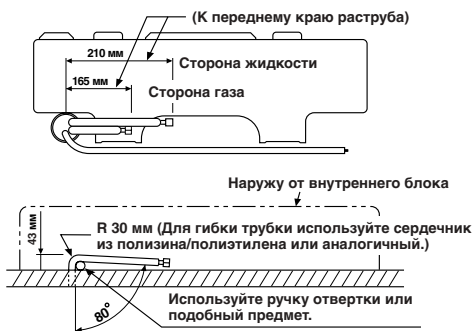

## ПРИМЕЧАНИЕ

Если трубка изогнута неправильно, внутренний блок может быть установлен на стене неустойчиво. Пропустив соединительную трубку через отверстие для трубки, подсоедините соединительную трубку к вспомогательным трубкам и оберните их лентой.

## ПРЕДОСТЕРЕЖЕНИЕ

- Туго обмотайте вспомогательные трубки (две) и соединительный кабель оберточной лентой. Если трубка устанавливается влево или назад влево, обмотайте оберточной лентой только вспомогательные трубки (две).

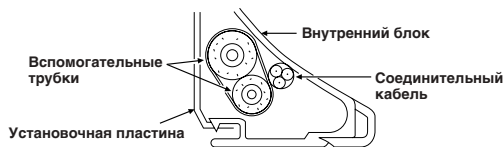

- Аккуратно расположите трубки так, чтобы они не выступали за заднюю пластину внутреннего блока.
- Тщательно соедините вспомогательные трубки и соединительные трубки друг с другом и отрежьте термоизолирующую ленту, наматанную на соединительную трубку, во избежание образования двойного слоя на месте сочленения, затем обмотайте сочленение виниловой лентой.
- Поскольку при неполадках образуется конденсат, обязательно закройте обе соединительные трубки термоизоляцией. (В качестве термоизоляционного материала используйте полиэтиленовую пену.)
- Изгибая трубку, действуйте осторожно, чтобы не смять ее.

## Установка Внутреннего Блока

- Пропустите трубку через отверстие в стене и повесьте внутренний блок на установочную пластину, используя верхние крюки.
- Покачайте внутренний блок вправо и влево, чтобы убедиться в том, что он надежно висит на крюках установочной пластины.
- Прижимая внутренний блок к стене, закрепите его на нижней части установочной пластины. Потяните внутренний блок на себя, чтобы убедиться в том, что он надежно закреплен на установочной пластине.

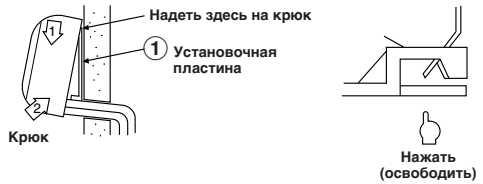

- Чтобы снять внутренний блок с установочной пластины, потяните его к себе, одновременно нажимая на его нижнюю часть вверх в указанных местах.



Нажать Нажать

## Дренаж

- Установите дренажную трубку с наклоном вниз.

## ПРИМЕЧАНИЕ

- Отверстие в наружной стороне должно быть сделано с небольшим наклоном вниз.

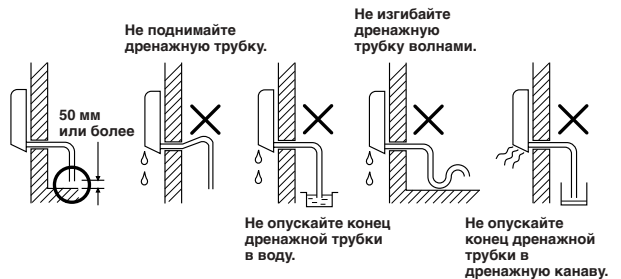

- Налейте воду в дренажный лоток и убедитесь в том, что вода выводится наружу.
- При подсоединении дополнительной дренажной трубки закройте соединительную часть дополнительной дренажной трубки защитной оболочкой.

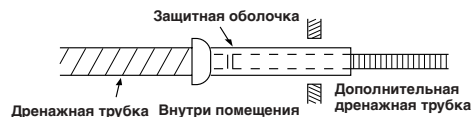

Защитная оболочка  
Дренажная трубка Внутри помещения  
Дополнительная дренажная трубка

## ПРЕДОСТЕРЕЖЕНИЕ

Расположите дренажную трубку так, чтобы обеспечить правильный дренаж воды из устройства. Неправильный дренаж может привести к вытеканию капель конденсата.

Конструкция данного кондиционера воздуха обеспечивает сток конденсата, образующегося на задней стороне внутреннего блока, в дренажный лоток. Поэтому не располагайте шнур питания и другие части над дренажным желобом.

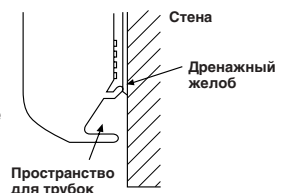

# НАРУЖНЫЙ БЛОК

## Место Установки

- Место, которое обеспечивает свободные пространства вокруг наружного блока, как показано на рисунке.
- Место, способное выдержать вес наружного блока и не вызывающее повышение уровня шума и вибрации.
- Место, где шум работающего устройства и выбрасываемый воздух не беспокоят ваших соседей.
- Место, не подверженное воздействию сильного ветра.
- Место, где отсутствует утечка горючих газов.
- Место, не загораживающее проход.
- При установке наружного устройства на некоторой высоте обязательно закрепите его опору.
- Максимальная длина соединительного трубопровода - 10 м.
- Максимальная разность высот между блоками - 5 м.
- Место, где вытекающая вода не создает проблем.

## ПРЕДОСТЕРЕЖЕНИЕ

1. Установите наружный блок так, чтобы ничто не блокировало выход воздуха.
2. Если наружный блок устанавливается в месте, всегда подверженном воздействию сильного ветра - например, на побережье или на высоком этаже здания, обеспечьте нормальную работу вентилятора с помощью защитного козырька или кожуха.
3. В районах с очень сильным ветром устанавливайте блок так, чтобы предотвратить воздействие ветра.
4. Установка в следующих местах может привести к появлению проблем.
  - Не устанавливайте устройство в таких местах.
  - Место с большим количеством машинного масла.
  - Место с повышенным содержанием соли, например, побережье.
  - Место с большим содержанием сульфидного газа.
  - Место, где находится аудиоаппаратура, сварочные аппараты, медицинское оборудование, излучающие высокочастотные электромагнитные волны.

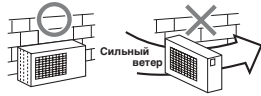

## Подсоединение Трубопровода для Хладагента

1. Отрежьте трубку с помощью трубореза.



2. Вставьте гайку раструба в трубку, завальцуйте трубку.
  - Высота выступающей части раструба : А (Единица измерения : мм)

Наружный диаметр медной трубки	А	
	Риджид	Империл
∅6,35	0,5 – 1,0	1,0 – 1,5
∅9,52	0,5 – 1,0	1,0 – 1,5

## Затяжка соединения

Совместите центры соединяемых трубок и затяните гайку раструба пальцами как можно сильнее. Затем затяните гайку гаечным ключом и тарированным гаечным ключом, как показано на рисунке.

## ПРЕДОСТЕРЕЖЕНИЕ

Не прикладывайте слишком большой крутящий момент. Иначе гайка может при определенных условиях треснуть.

(Единица измерения : Нм)

Наружный диаметр медной трубки	Момент затяжки
∅6,35 мм	16 – 18 (1,6 – 1,8 кгсм)
∅9,52 мм	30 – 42 (3,0 – 4,2 кгсм)

- Момент затяжки гайки раструба при соединении трубок

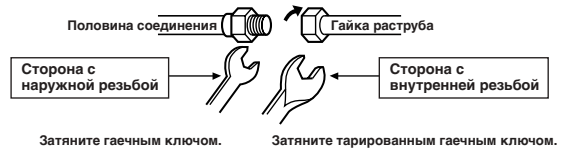

## ПРЕДОСТЕРЕЖЕНИЕ

- ПРИ РАБОТЕ С ТРУБКАМИ ОБРАТИТЕ ВНИМАНИЕ НА 4 ВАЖНЫХ МОМЕНТА.
- (1) Удалите пыль и влагу (внутри соединительных трубок).
  - (2) Затяните соединение (трубок с блоком).
  - (3) Удалите воздух из соединительных трубок с помощью ВАКУУМНОГО НАСОСА.
  - (4) Проверьте, нет ли утечки газа (в местах соединений).

## Удаление Воздуха

После подсоединения трубки к внутреннему блоку вы можете выполнить удаление воздуха одновременно из трубок и внутреннего блока.

### УДАЛЕНИЕ ВОЗДУХА

Удалите воздух из соединительных трубок и внутреннего блока с помощью вакуумного насоса. Не используйте хладагент в наружном блоке. Подробности см. в руководстве по вакуумному насосу.

## Использование вакуумного насоса

Обязательно используйте вакуумный насос с функцией блокирования обратного потока, чтобы масло, находящееся внутри вакуумного насоса, не попало назад в трубки кондиционера при завершении работы насоса.

1. Подсоедините загрузочный шланг, идущий от манометрического коллектора, к сервисному порту запорного клапана, находящегося на стороне газового трубопровода.
2. Подсоедините загрузочный шланг к порту вакуумного насоса.
3. Отверните полностью ручку манометрического коллектора на стороне низкого давления.

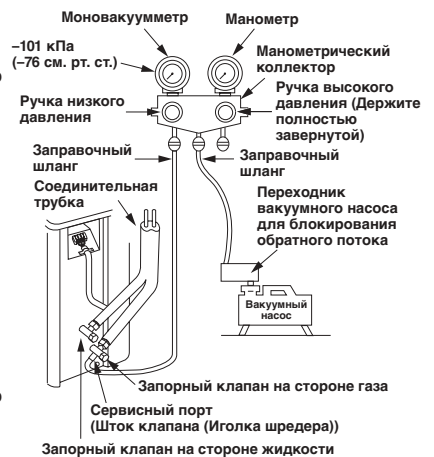

4. Включите вакуумный насос, чтобы начать откачку воздуха. Выполняйте откачку воздуха в течение примерно 15 минут, если длина трубки равна 20 метрам. (15 минут при 20 метрах) (если производительность насоса равна 27 литрам в минуту) Затем убедитесь в том, что моновакуумметр показывает  $-101$  кПа ( $-76$  см. рт. ст.).
5. Заверните ручку манометрического коллектора на стороне низкого давления.
6. Выверните полностью штоки запорных клапанов (на стороне газа и на стороне жидкости).
7. Отсоедините заправочный шланг от сервисного порта.
8. Надежно затяните колпачки запорных клапанов.

### Оголение конца соединительного кабеля

#### Для модели 10 Series

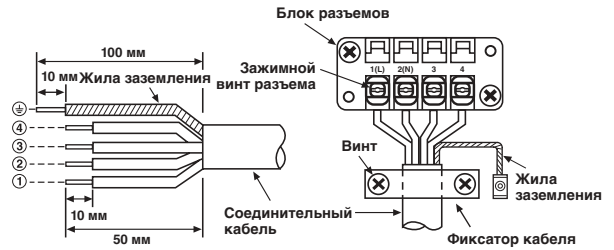

#### Для модели 07 Series

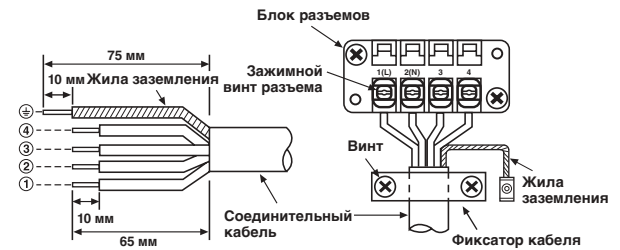

### Меры предосторожности при работе с запорным клапаном

- Полностью выверните шток клапана, но не пытайтесь отвернуть его больше, чем позволяет ограничитель.
- Надежно затяните колпачок штока клапана моментом затяжки согласно следующей таблице:

Сторона газа ( $\varnothing 9,52$ мм)	30 – 42 Нм (3,0 – 4,2 кгсм)
Сторона жидкости ( $\varnothing 6,35$ мм)	16 – 18 Нм (1,6 – 1,8 кгсм)
Сервисный порт	9 – 10 Нм (0,9 – 1,0 кгсм)

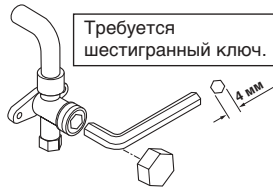

## Электрические Соединения

1. Снимите крышку клапана с наружного блока.
2. Подсоедините соединительный кабель к разъему так, чтобы совпадали соответствующие цифры на блоке разъемов внутреннего и наружного блоков.
3. При подсоединении соединительного кабеля к разъему наружного блока сделайте петлю, как показано на схеме установки внутреннего и наружного блоков, чтобы предотвратить попадание воды в наружный блок.
4. Изолируйте неиспользуемые жилы (проводники) от воды, попадающей в наружный блок. Позаботьтесь о том, чтобы они не прикасались к электрическим и металлическим частям.

### ПРЕДОСТЕРЕЖЕНИЕ

- Неправильное выполнение электрических соединений может привести к сторанию некоторых электрических частей.
- При прокладке провода от внутреннего блока к наружному соблюдайте требования местных норм (толщина провода, метод соединения и т.п.).
- Каждый провод должен быть подсоединен надежно.

### ПРИМЕЧАНИЕ

- Тип провода : H07RN-F или 245 IEC66 ( $2,0$  мм<sup>2</sup> или с большим сечением)

## ДРУГИЕ

### Проверка Отсутствия Утечки Газы



- Проверьте с помощью детектора утечки газа или мыльной воды отсутствие утечки газа через гайки раструбы, колпачки штоков клапанов и сервисные колпачки.

### Установка Положения Переключателя Дистанционного Управления

Если два внутренних блока установлены в разных помещениях, менять положение переключателей нет необходимости.

#### Переключатель дистанционного управления

- В случае если два внутренних блока установлены в одном помещении либо в смежных комнатах, управлять блоками можно одновременно. Для этого необходимо установить переключатель на одном из блоков или пульте ДУ в положение В. (Заводская установка переключателя на блоках и пульте ДУ - положение А).
- Сигнал пульта ДУ не принимается блоком, если установка переключателя дистанционного управления на блоке и пульте ДУ отличаются.
- При подключении кабелей и трубок установка переключателя А/В и обозначение соответствующих помещений А/В роли не играют.

## 1. Установка положения переключателя дистанционного управления на пульте ДУ

### Установка параметра "В" на пульте ду

- Нажмите кнопку RESET на внутреннем блоке, чтобы включить кондиционер воздуха.
- Направьте пульт ду на внутренний блок.
- Нажмите и удерживайте кнопку СНК ●, на пульте ду кончиком карандаша. На дисплее отображается индикация "00".
- Удерживая нажатой кнопку СНК ● нажмите кнопку . На дисплее появится значок "В", а индикация "00" исчезнет, и кондиционер воздуха выключится. Параметр "В" пульта ду внесен в память.

### ПРИМЕЧАНИЕ

- Повторите вышеуказанные шаги для переустановки пульта ду на "А".
- Отображение настройки "А" пульта ду не предусмотрено.
- Заводской стандартной настройкой пульта ду является положение "А".

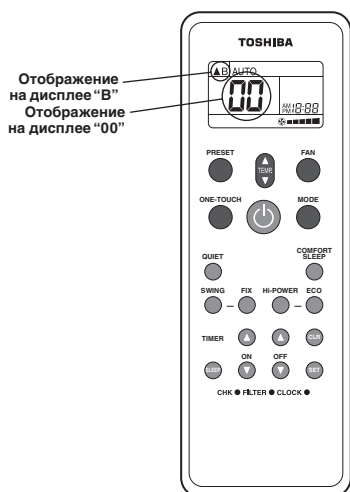

## Пробная Эксплуатация

Для включения режима пробной эксплуатации (охлаждение) нажмите и удерживайте нажатой в течение 10 секунд кнопку RESET. (Устройство подаст короткий звуковой сигнал.)

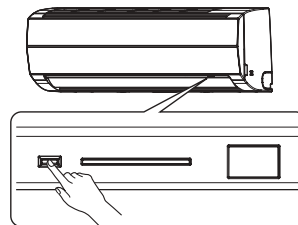

Кнопка RESET

## Установка Автоматического Повторного Пуска

Этот продукт сконструирован таким образом, что при сбое питания он автоматически производит повторный пуск и начинает работать в том режиме, который был до сбое питания.

### Информация

Этот продукт поставляется с отключенной функцией автоматического повторного пуска. Включите эту функцию при необходимости.

### Как установить режим автоматического повторного пуска

- Нажмите и удерживайте нажатой примерно в течение 3 секунд кнопку RESET. Через 3 секунды устройство издаст три коротких звуковых сигнала, свидетельствующих о выборе режима автоматического повторного пуска.
- Для отмены режима автоматического повторного пуска выполните действия, описанные в разделе "Автоматический повторный пуск" руководства по эксплуатации.